

MONOBLOCK

Кондиционер
с тепловым насосом
Два воздуховода



- CH-VC11TH
- CH-VC13TH
- CH-VC13TH ECO

Прежде всего, мы хотели бы поблагодарить вас за то, что выбрали один из наших продуктов.

Мы уверены, что он удовлетворит ваши требования, поскольку представляет собой современное состояние в технологии домашнего кондиционирования воздуха.

Следуя рекомендациям данного руководства, приобретенный вами продукт будет работать без проблем, обеспечивая оптимальную температуру в помещении при минимальных затратах энергии.

Этот буклет, код N273027C - Ред. 00 - (01/17) состоит из 20 страниц.

Соответствие

Данное устройство соответствует следующим директивам ЕС:

- Директива по низкому напряжению 2014/35/EU
- Директива по электромагнитной совместимости 2014/30/EU
- Использование ограничений относительно опасных веществ в электрическом и электронном оборудовании 2011/65/EC (RoHS2)
- Отработанное электрическое и электронное оборудование 2012/19/EC (WEEE).
- Индикация потребления энергии на этикетках энергоресурсов 2010/30/EU
- Директива ErP 2009/125/EC и норматив 2012/20EC.

Символы

Пиктограммы в следующей главе обеспечивают необходимую информацию для правильного и

безопасного использования прибора, его быстрой и безошибочной работы

Редакционные пиктограммы

- | | |
|---|--|
| П Пользователь | О Обслуживание |
| - Относится к страницам, содержащим инструкции или информацию для пользователя. | - Относится к страницам, содержащим инструкции или информацию для установщика ОБСЛУЖИВАНИЯ ТЕХНИЧЕСКОЙ ПОМОЩИ КЛИЕНТАМ. |
| У Установщик | |
| - Относится к страницам, содержащим инструкции или информацию для установщика. | |

Пиктограммы безопасности

- | | |
|---|--------------------------------------|
| ⚠ Осторожно: | ⊘ Запрет |
| - Указывает на действия, требующие осторожности и соответствующей подготовки. | - Относится к запрещенным действиям. |

СОДЕРЖАНИЕ

1	РУКОВОДСТВО ПОЛЬЗОВАТЕЛЯ	
1.1	Предупреждения	4
1.2	Управление прибором с сенсорным дисплеем и дистанционным управлением	4
1.3	Описание операций	5
1.4	Настройка режимов только охлаждения или только нагревания	8
1.5	Регулировка яркости	8
1.6	Блокировка дисплея сенсорного экрана	8
1.7	Функция отель	8
1.8	Нагрев (только для модели ELEC)	8
1.9	Предложения по энергосбережению	9
1.10	Диагностика неисправностей	9
1.11	Технические характеристик	11
1.12	Периодическое обслуживание	12

РУКОВОДСТВО ПОЛЬЗОВАТЕЛЯ

1.1 Предупреждения

- ⚠ Объекты или структурные препятствия (мебель, шторы, растения, листья, жалюзи и т. д.) не должны препятствовать нормальному воздушному потоку, как из внутренней, так и из внешней сетки.
- ⚠ Категорически запрещается размещать сверху устройства любые контейнеры, особенно содержащие жидкость. Это может вызвать короткое замыкание, повредить устройство и/или подвергнуть пользователя риску поражения электрическим током.
- ⚠ Не наклоняйтесь и не садитесь на корпус кондиционера, это может повредить прибор.
- ⚠ Не перемещайте горизонтальную воздухоотводную заслонку вручную. Для выполнения данной операции всегда используйте пульт дистанционного управления.
- ⚠ В случае утечки воды выключите прибор и отключите электропитание. Позвоните в ближайший сервисный центр.
- ⚠ В режиме обогрева кондиционер периодически удаляет лед, образовавшийся на внешней батарее. В такой ситуации машина продолжает работать, но не выделяет в комнату теплый воздух. Эта фаза может длиться от 3 до 10 минут максимум.
- ⚠ Не следует устанавливать устройства в помещениях с взрывоопасными газами или с такими условиями влажности и температуры, которые превышают максимальные показатели, указанные в руководстве по установке.
- ⚠ Регулярно очищайте воздушный фильтр, как описано в соответствующем параграфе.

1.2 Управление прибором с сенсорным дисплеем и дистанционным управлением

- 1 Соответствующая кнопка на пульте дистанционного управления
- 2 Соответствующая кнопка на сенсорном экране

КНОПКА/ДИСПЛЕЙ:

- | | | | |
|---|---|---|--|
|  | Заданное значение |  | Кнопка режима Обогрева (2) |
|  | Кнопка «Вверх» |  | Кнопка ночного оптимального режима |
|  | Кнопка «Вниз» |  | Кнопка контроля направления воздушного потока |
|  | Кнопка включения / выключения |  | Кнопка управления скоростью вентилятора |
|  | Кнопка оптимального режима (экономичный автоматический режим) |  | Кнопка настройки таймера (1) |
|  | Кнопка режима Охлаждения |  | Кнопка настройки таймера (2) |
|  | Кнопка режима Осушения |  | Датчик яркости |
|  | Кнопка режима Вентилятора |  | Цифровой термометр; 1÷7 красных полосок зимой, синих полосок летом |
|  | Кнопка режима Обогрева (1) |  | Не используется |

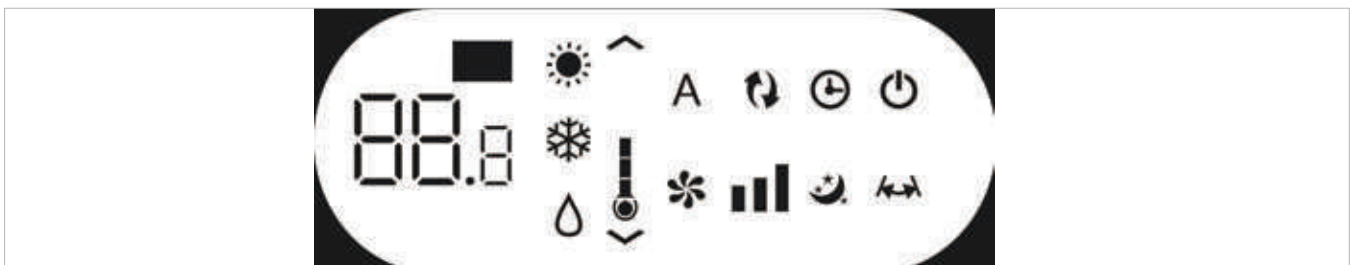

Обычно на дисплее отображается рабочее состояние (см. пункт «Описание операций»), а также любые аварийные сигналы

(см. пункт «Сигналы тревоги дисплея»). Кроме того, нажав на символы, можно выбрать различные функции.

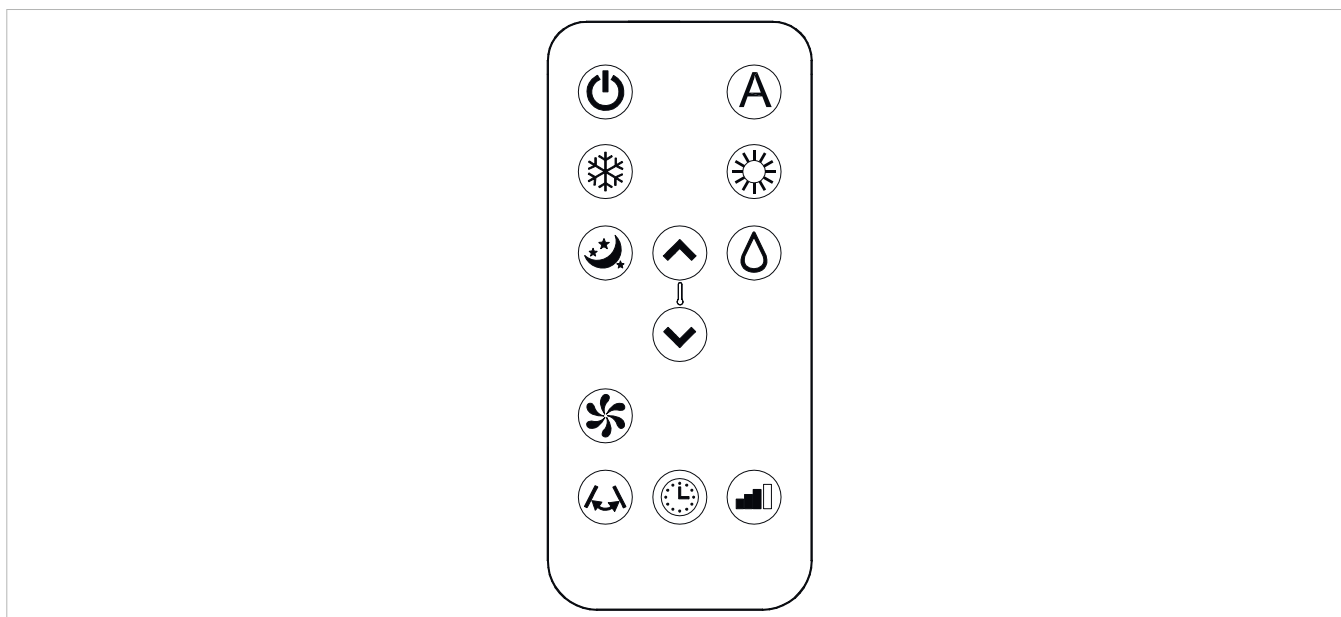

Нажав кнопки, можно выбрать различные режимы (см. пункт «Описание операций»).

⚠ Предоставленный пульт дистанционного управления был разработан как функциональный и износостойкий, однако с ним следует обращаться осторожно.

Не следует:

- оставлять его под дождем, выливать на него жидкость или бросать в воду
- ударять его или бросать на твердые поверхности
- оставлять на солнце

- помещать препятствия между пультом дистанционного управления и прибором во время его использования.

Кроме того:

- если в помещении находятся другие устройства, использующие пульты дистанционного управления (телевизор, радио, стереосистемы и т. д.), они могут создавать помехи
- мешать связи между пультом дистанционного управления и устройством могут электронные или люминесцентные лампы
- если пульт дистанционного управления не используете в течение длительного времени, извлеките аккумулятор

Вставка батареи

Должны использоваться только сухие литиевые батареи CR2012 3V (в комплекте). Используемые батареи должны быть переданы в соответствующие места сбора согласно нормам, установленным местными органами власти для такого типа отходов. Чтобы вставить батарею, откройте специальную

крышку нижней части пульта. Батарею необходимо установить в соответствии с полярностью. Закройте крышку после вставки батареи.

1.3 Описание операций











Общий запуск и управление







Чтобы управлять устройством с помощью пульта дистанционного управления и сенсорного экрана, нужно включить главный выключатель на линии электропитания (его точное положение может указать техник, который установил устройство), или подключить вилку питания к системному разъему.

После выполнения указанных операций можно управлять системой, удерживая символы на сенсорном экране

(в течение 3 секунд), или с помощью пульта дистанционного управления. Чтобы отправлять команды на внутренний блок, верхняя часть пульта должна указывать на отображение внутреннего блока. Прием команды подтверждается звуковым сигналом и дисплеем. Максимальное расстояние для работы пульта дистанционного управления составляет около 8 метров.

Клавиша/дисплей	Операция
⚠	Клавиши пульта дистанционного управления и сенсорного экрана выполняют те же функции.
88.8	Когда устройство включено, 3 цифры на дисплее покажут заданное значение.
^	<ul style="list-style-type: none"> • Можно установить заданное значение между 16 и 31 ° C, до которого будет доходить температура помещения.
v	⚠ Слишком низкая или слишком высокая температура не только вредна для здоровья, но и является ненужной тратой энергии.

Клавиша/дисплей	Операция
	<p>Включение и выключение устройства</p> <p>Можно включить или выключить устройство (в режиме ожидания), нажав соответствующую кнопку. Система управления устройством оснащена памятью, поэтому настройки не будут потеряны в случае отключения устройства или электропитания. Эта клавиша используется для активации или деактивации устройства в течение коротких периодов времени.</p> <p>⚠ В случае длительного периода бездействия прибор необходимо выключить, отключив главный выключатель или вилку от розетки.</p>
	<p>Кнопка оптимального режима (экономичный автоматический режим)</p> <p>Выбор этого режима устройства обеспечивает наилучший уровень комфорта в комнате. Кондиционер автоматически выбирает режим (охлаждение или нагрев) согласно установленной температуре и скорости вентиляции в соответствии с температурой помещения.</p>
	<p>Режим охлаждения</p> <ul style="list-style-type: none"> В этом режиме устройство осушает и охлаждает помещение.
	<ul style="list-style-type: none"> Можно установить желаемую температуру между 16 и 31 ° C, и если установленная температура ниже комнатной, через три минуты (максимум) запускается компрессор, и устройство начинает подавать холодный воздух, поддерживая вентиляцию, даже если достигнуто заданное значение.
	<p>Режим осушения</p> <p>В этом режиме устройство осушает помещение. Выбор данного режима подходит для средних сезонов, т. е. в дни (например, дождливые), когда температура является приемлемой, но избыточная влажность вызывает дискомфорт. В этом режиме игнорируются настройки температуры в помещении и скорости вентиляции. Последний всегда устанавливается на минимум. Нормально, когда прибор работает с перерывами.</p>
	<p>Режим вентиляции</p> <p>Выбрав эту функцию, компрессор никогда не включается, и прибор не влияет ни на комнатную температуру, ни на влажность. Можно выбрать скорость вентилятора</p>
	<p>Режим обогрева</p> <ul style="list-style-type: none"> В этом режиме устройство нагревает помещение. <p>⚠ При включении только режима обогрева, устройство периодически размораживает катушку испарителя, если это необходимо. На этом этапе кондиционер не выделяет теплый воздух, даже если включены его внутренние компоненты, кроме комнатного вентилятора.</p>
	<ul style="list-style-type: none"> Можно установить желаемую температуру между 16 и 31 ° C, и если заданная температура выше комнатной, через три минуты (максимум) запускается компрессор, и устройство начинает подавать теплый воздух.
	<p>Кнопка ночного оптимального режима</p> <p>Пока устройство включено в выбранном режиме охлаждения или обогрева, нажав кнопку, вы можете выбрать различные функции, чтобы максимально снизить уровень шума, экономить энергию и регулировать оптимальный режим в ночное время. В этом режиме вентиляция устанавливается на минимальной скорости.</p> <p>Этот режим следует активировать прямо перед сном.</p> <ul style="list-style-type: none"> В режиме охлаждения установленная температура увеличивается на 1 ° C через один час и на другой градус через два. После второго часа температура больше не изменяется, и через шесть часов устройство переходит в режим ожидания. В режиме обогрева установленная температура снижается на 1 ° C через один час и на другой градус через два. После второго часа температура больше не изменяется, и через шесть часов устройство переходит в режим ожидания. <p>Эта функция недоступна только для осушения, вентиляции и экономичных автоматических режимов и может быть отключена в любое время (идеально после пробуждения) повторным нажатием на кнопку. Если установлен таймер, прибор выключится в установленное время.</p>
	<p>Управление направлением воздушного потока</p> <p>При нажатии на конкретную кнопку можно либо выбрать непрерывное колебание перемещаемой крышки воздухозаборника - в этом случае горит символ на дисплее - или заблокировать его в любом положении.</p> <p>⚠ ВАЖНО: Нельзя перемещать перемещаемую заслонку вручную. В режимах охлаждения и осушения положение заслонки сбрасывается каждые 30 минут с целью предотвратить образование росы.</p>

Клавиша/дисплей	Операция
	<p>Управление скоростью вентилятора (модели 8 и 10)</p> <p>Нажав эту кнопку несколько раз, скорость изменится в соответствии со следующей последовательностью: Минимум, средняя, максимум и автоматически.</p> <p>Чем выше скорость, тем лучше будет работать устройство, но оно будет более шумным. Выбрав автоматический режим (показанный на дисплее тремя скоростными полосами, движущимися вверх и вниз), встроенный микропроцессор автоматически регулирует скорость, так, что она остается тем выше, чем больше разница между измеренной и установленной температурой. Скорость всегда будет автоматически уменьшаться, когда температура в помещении будет приближаться к заданной температуре. Это невозможно в режиме увлажнения или ночного оптимального режима, когда устройство может работать только на низкой скорости.</p> <p>Установка напряжения для моделей инвертора 10HP и 12HP</p> <p>Нажав последовательно эту кнопку, можно установить питание, поставляемое прибором, на одну из 5 настроек: Минимум, среднее, максимум, двойная мощность и автоматическая.</p> <p>Чем выше мощность, тем лучше будет работать устройство, но оно будет более шумным.</p> <p>Функция Dual Power (показана тремя мигающими полосами скорости на дисплее и семью красными или синими полосами, движущимися вверх и вниз от цифрового термометра), доступна только в режиме обогрева и охлаждения, обеспечивает 30-минутную перезагрузку. Затем контроллер блокирует функцию и переключается в автоматический режим.</p> <p>Выбрав автоматический режим (показанный на дисплее тремя скоростными полосами, движущимися вверх и вниз), встроенный микропроцессор автоматически регулирует скорость, чтобы она оставалась выше, чем больше разница между измеренной и установленной температурой. Это невозможно в режиме увлажнения или ночного оптимального режима, когда устройство может работать только на низкой скорости.</p>
	<p>Установка функции таймера</p> <ul style="list-style-type: none"> • Прибор позволяет пользователю программировать, когда нужно включить и выключить его, если необходимо.
	<ul style="list-style-type: none"> • Когда кондиционер работает, можно запланировать, когда он выключится, нажав кнопку «Таймер», а затем количество часов (от 1 до 24), после чего устройство будет переведено в режим ожидания.
	<ul style="list-style-type: none"> • Когда кондиционер выключен, можно запланировать, когда он включается, нажав кнопку таймера, а затем количество часов (от 1 до 24), после которого устройство начнет работу.
	<ul style="list-style-type: none"> • Затем нажмите кнопку подтверждения.
	<p>Блокировка дисплея сенсорного экрана</p> <ul style="list-style-type: none"> • Удерживая символ таймера на сенсорном экране в течение трех секунд, активируется блокировка клавиш. Пользователь не может выполнять никаких действий. Символ режима ожидания мигает каждую секунду. • Чтобы отключить блокировку, снова удерживайте символ таймера на сенсорном экране в течение трех секунд. <p>⚠ Блокировка остается активной в случае сбоя питания, а также при использовании пульта дистанционного управления!</p>

1.4 Настройка режимов охлаждения или нагрева

Режим нагрева или охлаждения можно легко отключить. Держите нажатой клавишу A на сенсорном экране в течение 5 секунд, пока на дисплее не появится HC (нагрев и охлаждение). Нажмите кнопку A в течение 1 секунды, чтобы переключиться в режим CO когда устройство может работать только на низкой скорости (только охлаждение).

Нажмите кнопку A еще раз, чтобы переключиться обратно в режим HO (только нагрев). Подождите 3 секунды, не трогая ничего, чтобы запомнить настройку и вернуться к нормальной работе.

1.5 Регулировка яркости

Датчик яркости дисплея можно отключить (оставив максимальную яркость постоянной), нажав и удерживая ночную

кнопку  в течение 10 секунд, после чего на дисплее появится значок «ds» (отключено) или Ep «(включен).

1.6 Блокировка дисплея сенсорного экрана

Удерживая символ таймера  на сенсорном экране в течение трех секунд, активируется блокировка клавиш. Пользователь не может выполнять никаких действий.

Символ режима ожидания мигает каждую секунду.

Чтобы отключить блокировку, снова удерживайте символ таймера на сенсорном экране в течение трех секунд. Блокировка остается активной и для следующих операций, выполняемых с помощью пульта дистанционного управления, а также в случае сбоя питания.

1.7 Функция отель

Нажмите и удерживайте кнопку обмена воздухом  в течение 10 секунд, чтобы включить функцию (отображается «En»); функции осушения и автоматического отключения не работают (оставляя активными только

вентиляцию, нагрев и охлаждение), и устанавливаемый диапазон установки уменьшается с 22 до 28 в режиме охлаждения и от 16 до 24 в режиме обогрева)

1.8 Нагрев (только для модели ELEC)

12HP инвертор постоянного тока ELEC имеет дополнительный электрический элемент, который обеспечивает тепло при плохих погодных условиях. Тепловая мощность резистора равна 1 000 Вт, поэтому, когда программное обеспечение устройства включит устройство 2.0, оно обеспечит комбинированную тепловую мощность, создаваемую тепловым насосом, и тепловую мощность электрического элемента.

Если вам нужно использовать прибор в тихом режиме, его можно активировать только с помощью «элемента», без компрессора, просто установив ночной режим, нажав кнопку



В этом случае элемент включается, если:

- блок 2.0 работает с тепловым насосом (режим нагрева);
- температура в помещении (измеренная внутренним зондом) на один градус меньше заданному значению;
- температура в помещении $\leq 27^{\circ}\text{C}$;
- отсутствуют аварии или сбои, связанные с вентиляцией, датчиком температуры в помещении и температурной катушкой.

Скорость вентиляции в этом режиме фиксируется при 700 об / мин.

Если не выбрана ночная работа, элемент включается вместе с компрессором, если:

- блок 2.0 работает с тепловым насосом (режим нагрева);
- температура в помещении $\leq 24^{\circ}\text{C}$;
- температура в помещении на 2°C ниже заданного значения <
- температура внутренней катушки $\leq 44^{\circ}\text{C}$;
- вентиляция включена и стабильна;
- отсутствуют аварии или сбои, связанные с вентиляцией, датчиком температуры в помещении и температурной катушкой.

При нормальной работе при включенном нагреве элемент деактивируется, если:

- температура катушки внутреннего теплообменника $\leq 47^{\circ}\text{C}$;
- температура в помещении выше заданного значения;
- температура в помещении 25°C ;
- прекращается вентиляция или вентилятор неисправен;
- аномально увеличивается температура нагнетания компрессора;
- аномально увеличивается рабочая частота компрессора;

1.9 Предложения по энергосбережению

- Всегда держите фильтры в чистоте (см. главу «Обслуживание и чистка»).
- Держите двери и окна в кондиционируемых помещениях закрытыми
Не допускайте попадания в помещение прямых солнечных лучей (используйте шторы или опустите, или закройте жалюзи)
- Не блокируйте пути воздушного потока (вход и выход) устройства; Это, а также неоптимальная работа устройства, поставит под угрозу правильную работу устройства и может нанести устройствам непоправимый урон.

1.10 Диагностика неисправностей

Для пользователя очень важно различать любые неудобства или ненормальную работу устройства по сравнению с нормальной работой. Кроме того, наиболее распространенные проблемы могут легко решаться с помощью простых операций, выполняемых Пользователем (см. Пункт: Устранение неисправностей), в то время как для некоторых сигналов тревоги,

отображаемых на дисплее, необходимо обратиться в Службу поддержки клиентов.

⚠ Мы также напоминаем вам, что любая попытка ремонта устройства неавторизованными техниками немедленно аннулирует гарантию.

Аспекты эксплуатации, которые не должны интерпретироваться в качестве проблем

- Компрессор не перезапускается до истечения определенного времени (примерно три минуты с предыдущей остановки). Невозможно остановить и перезапустить компрессор, не ожидая не менее трех минут. Данное условие предусмотрено в эксплуатации устройства, чтобы защитить компрессор от частых срабатываний.
- Во время работы в режиме обогрева теплый воздух подается через несколько минут после активации компрессора. Если вентилятор запускается одновременно с компрессором, в первые минуты работы подаваемый воздух будет слишком холодным (что может создать неудобства находящимся в помещении), поскольку устройство еще не готово.

Контакт с открытым CP

Если контакт не закрыт, прибор не запустится, и на дисплее появится значок CP.

Эвакуация конденсатной воды в случае чрезвычайной ситуации

Если в системе конденсационной воды возникает какая-либо аномалия, максимальный уровень поплавка блокирует кондиционер, а на дисплее появляется код OF.

Во время охлаждения и осушения электроника удерживает систему распределения воды активной с батареей - вместе с вентилятором - для диспергирования избыточной воды в контейнере. Если проблема не устранена, обратитесь в службу

поддержки.

Во время нагрева конденсат должен свободно сливаться через конкретную трубу. В случае тревоги убедитесь, что конденсационная труба не согнута или не засорена, что не позволяет воде вытекать.

Использование устройства в случае отсутствия пульта дистанционного управления

Если пульт дистанционного управления потерян, батареи разряжены или больше не работают, устройством можно пользоваться с помощью клавиш на дисплее сенсорного экрана.

Устранение неисправностей

В случае неисправности, обратитесь к следующей таблице. Если после выполнения предложенных проверок проблема не будет решена, обратитесь в авторизованную службу технической поддержки

Неисправность	Возможные причины	Способ устранения
Прибор не включается	Нет питания	Проверьте наличие источника питания (например, включив свет). Убедитесь, что термоманитный выключатель, используемый исключительно для защиты прибора, не сработал (если да, сбросьте его). Если проблема немедленно повторяется, обратитесь в сервисный центр и не пытайтесь заставить устройство работать.
	Батареи пульта дистанционного управления разрядились	Убедитесь, что устройство можно включить с помощью сенсорного экрана и замените батареи.
Прибор не охлаждается / не нагревается.	Слишком высокая или слишком низкая температура.	При необходимости проверьте и отрегулируйте температуру.
	Воздушный фильтр забит	Проверьте воздушный фильтр и при необходимости очистите его
	Убедитесь, что нет никаких других препятствий для воздушного потока как внутри, так и снаружи.	Удалите все, что может блокировать поток воздуха.
	Нагрев и охлаждение увеличились (например, дверь или окно были оставлены открытыми или в комнате было установлено устройство, которое генерирует много тепла).	<p>Попробуйте уменьшить нагрузку на отопление и охлаждение помещения, следуя приведенным ниже инструкциям:</p> <ul style="list-style-type: none"> • Закройте большие окна, подвергнутые воздействию солнечных лучей, занавесками или внешними масками (жалюзи, крыльцо, отражающие пленки и т. д.); • Комната с кондиционером должна оставаться закрытой как можно дольше; • Избегайте включения галогенных ламп или других устройств с высокой потребляемой энергией, таких как небольшие духовки, паровые утюги, плиты и т. д.).

Аварийные сигналы дисплея

В случае сбоев на дисплее появляется код тревоги. Однако некоторые из функций остаются активными (см. столбец FUNCTIONING).

Сигнал тревоги	Причина	Операция
E1	Неисправный датчик температуры в помещении	Все еще можно активировать режимы охлаждения, осушения и нагрева. Он контролирует только функцию антифриза внутренней катушки.
E2	Неисправный датчик IPT внутренней катушки	Все еще можно активировать режимы охлаждения, осушения и нагрева.
E3	Неисправный датчик ОТ наружной температуры	Все еще можно активировать режимы охлаждения, осушения и нагрева.
E4	Неисправность внешнего датчика катушки OPT	Все еще можно активировать режимы охлаждения, осушения и нагрева. Размораживание выполняется в фиксированное время.
E5	Неисправный двигатель внутреннего вентилятора	Ни один из режимов не может быть активирован.
E6	Неисправный двигатель внешнего вентилятора	Ни один из режимов не может быть активирован.
E7	Отсутствие связи с дисплеем	Ни один из режимов не может быть активирован.
E8	*Неисправность рязрядного зонда компрессора	Ни один из режимов не может быть активирован.
CP	Контакт с открытым CP	Устройство работает только в том случае, если контакт закрыт. Убедитесь, что подключены зажимы.
OF	Максимальное поплавковое вмешательство	Во время охлаждения и осушения электроника отключает компрессор и удерживает систему распределения воды активной с батареей - вместе с вентилятором - для рассеивания избыточной воды. Во время нагрева конденсат должен свободно сливаться через конкретную трубу. В случае тревоги убедитесь, что конденсационная труба не согнута или не засорена, что не позволяет воде вытекать

* для моделей 10 и 12 инвертор постоянного тока HP: отсутствие связи между основным, питающим, драйвером или дисплеями. Единственный способ решить проблему - отключить и снова подключить устройство. Если по-прежнему появляется сигнал тревоги, обратитесь в службу авторизованной технической помощи.

1.11 Технические характеристики

Ознакомьтесь с таблицей данных, чтобы олучить перечисленные ниже технические данные.

- Напряжение электропитания.
- Максимальная поглощенная мощность
- Максимальный поглощаемый ток
- Количество хладагентного газа
- Уровень защиты корпуса

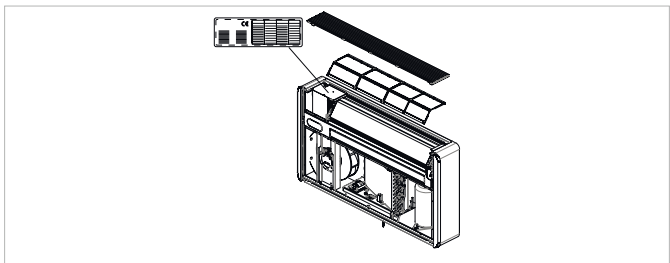

	U.M.	8 HP	10 HP	Инвертор постоянного тока 10 HP	Инвертор постоянного тока 12 HP	Инвертор постоянного тока 12 HP ELEC
Технические характеристики						
Мощность охлаждения (1)	кВт	1.65	2.30	2.04	2.35	2.35
Мощность в режиме максимального охлаждения. Двойная мощность	кВт	/	/	2.60	3.10	3.10
Тепловая мощность (2)	кВт	1.70	2.25	2.10	2.36	2.36
Тепловая мощность (3)	кВт	0.79	1.05	0.98	1.11	1.11
Дополнительный электрический элемент питания	кВт	/	/	/	/	1.00
Мощность в режиме макс. нагревания. Двойная мощность	кВт	/	/	2.64	3.05	3.05
Мощность, потребляемая при охлаждении (1)	Вт	580	850	630	730	730
Мощность, потребляемая при нагревании (2)	Вт	545	725	638	720	720
Мощность осушения	л/ч	0.8	1.1	1.0	1.1	1.1
Напряжение электропитания.	В-Ф-Гц	230-1-50	230-1-50	230-1-50	230-1-50	230-1-50
EER	Вт/Вт	2.84	2.71	3.24	3.22	3.22
КГД	Вт/Вт	3.12	3.1	3.29	3.28	3.28
Класс энергоэффективности при охлаждении		A	A	A+	A+	A+
Класс энергоэффективности при нагревании		A	A	A	A	A
Скорость внутренней-внешней вентиляции	№	3	3	3	3	3
Внутренний/внешний расход воздуха при средней скорости	м³/ч	360/430	400/480	380/460	400/480	400/480
Внутренний/внешний расход воздуха при максим. скорости	м³/ч	300/360	320/390	310/380	320/390	320/390
Внутренний/внешний расход воздуха при миним. скорости	м³/ч	240/320	270/340	260/330	270/340	270/340
Размеры (ШxВxД)	мм	1030x555x170	1030x555x170	1030x555x170	1030x555x170	1030x555x170
Вес, включая упаковку	кг	47.6	48.0	48.5	48.5	48.5
Уровень звукового давления (мин-макс) (4)	дБ (А)	29/38	32/41	26/39	27/41	27/41
Уровень звуковой мощности устройства внутри (мин-макс) (5)	дБ (А)	44/57	45/58	44/57	45/58	45/58
Диаметр стеновых отверстий	мм	162	162	162	162	162
Расстояние стеновых отверстий	мм	293	293	293	293	293
Хладагентный газ		R410A	R410A	R410A	R410A	R410A
Кол-во хладагентного газа R410A	г	480	520	560	560	560
Потенциал глобального потепления (GWP 2088)	кгCO ₂	1,002	1,086	1,169	1,169	1,169
Максимальная поглощенная мощность	экв.	690	920	950*	1,060*	2,060*
Максимальный поглощаемый ток	ВтА	3	4.1	4.4*	4.8*	4.8*
Максимальное рабочее давление PS	МПа	3.8	3.8	3.8	3.8	3.8
Степень защиты		IPX0	IPX0	IPX0	IPX0	IPX0

*С функцией двойной мощности, активированной во время нагрева

Исходные условия

	Температура окружающей среды	Внешняя температура
(1) Тесты режима охлаждения (EN 14511)	DB 27°C - WB 19°C	DB 35°C - WB 24°C
(2) Тесты режима нагревания (EN 14511)	DB 20°C - WB 15°C	DB 7°C - WB 6°C
(3) Тесты режима нагревания	DB 20°C - WB 15°C	DB -7°C - WB -8°C
(4) Внутреннее звуковое давление, измеренное в полуэховой камере на расстоянии 2 м.		
(5) Внутреннее звуковое давление, измеренное в соответствии с правилом EN 12012		

Эксплуатационные пределы

	Температура окружающей среды	Внешняя температура
Максимальная рабочая температура в режиме охлаждения	DB 35°C - WB 24°C	DB 43°C - WB 32°C
Минимальная рабочая температура в режиме охлаждения	DB 18°C	DB -5°C
Максимальная рабочая температура в режиме нагревания	DB 27°C	DB 24°C - WB 18°C
Минимальная рабочая температура в режиме нагревания	DB 5°C	DB -10°C

1.12 Периодическое обслуживание

Конструкция кондиционера, который вы купили, предусматривает выполнение только минимальных будет

операций обслуживания, включающих следующие меры по очистке:

Внешняя очистка

- ⚠ Перед каждой очисткой и обслуживанием отключите устройство от источника питания, отключив главный выключатель питания.
- ⚠ Не используйте абразивные губки или абразивные, или коррозионные детергенты, так как вы можете повредить окрашенные поверхности.

- ⚠ При необходимости очистите внешние поверхности мягкой влажной тканью.

Подождите, пока компоненты остынут, чтобы избежать ожогов

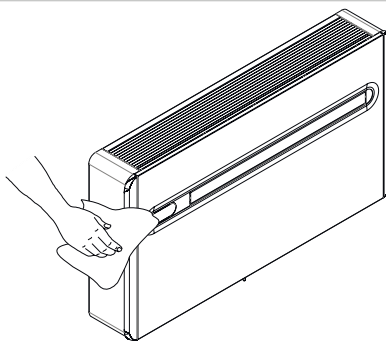

Очистка фильтров

Выбранный вами кондиционер был разработан, чтобы поддерживать минимальные эксплуатационные расходы, фактически они включают в себя следующие операции очистки:

- Воздушный фильтр очищается после продолжительного использования устройства исходя из концентрации примесей в воздухе или, когда требуется запустить устройство после длительного периода его бездействия. Фильтр расположен в верхней части устройства.

Чтобы извлечь фильтры:

- Откройте сетку и снимите ее;
- Извлеките фильтры, поднимая их;
- Удалите пыль с фильтра пылесосом или промойте его в проточной воде без использования детергентов или растворителей и оставьте сушить;
- Поместите фильтры обратно на батареи, соблюдая их правильное положение;
- Верните сетку на место.

После очистки фильтра проверьте правильность монтажа панели.

- ⚠ Запрещается использовать устройство без сетчатого фильтра.

